

WORK^{PRO} W

PA 190USB/R

Nov 2016

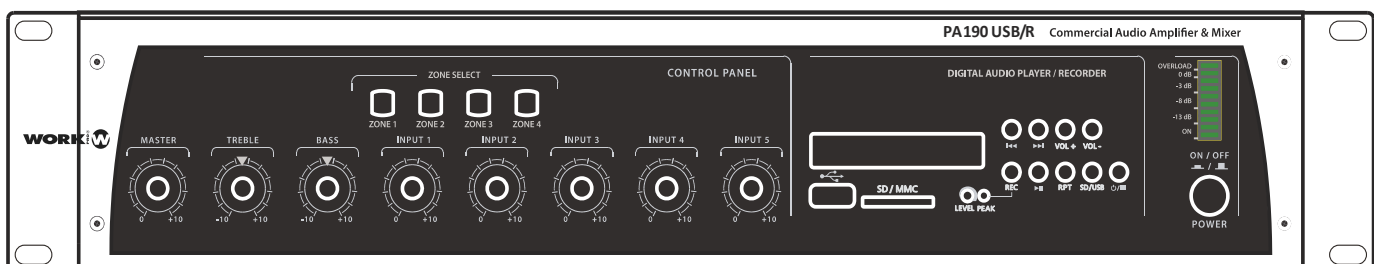

IMPORTANT SAFETY

1. Read the instructions of this manual.
2. Keep these instructions in a safety place.
3. Heed all warnings.
4. Follow all instructions.
5. When the installation of this device, please, respect your country safety regulations.
6. Don't use this device close to the water or high humidity places. Clean only with dry cloth.
7. Don't install near any heat sources such as radiators, heat registers, stoves, or other apparatus (including amplifiers) that produce heat. Make certain that the equipment is always installed so that is cooled and can't overheat.
8. Don't block any ventilation openings. Install in accordance with the manufacturer's instructions.
9. Protect the power cord from being walked on or pinched, particularly at plugs, convenience receptacles, and the point where they exit from the apparatus.
10. Only use attachments/accessories specified by the manufacturer.
11. Unplug this device during lightning storms or when unused for long periods of time.
12. The technical service is required when the device has been damaged in any way, such as power supply cord or plug is damaged, liquid has been spilled or objects have fallen into the device, doesn't operate normally or has been dropped.
13. To completely disconnect this apparatus from the AC mains, disconnect the power supply cord plug from the AC receptacle.
14. The mains plug of the power supply cord shall remain readily operable.
15. **WARNING** – to reduce the risk of fire or electric shock, don't expose this device to rain or humidity.
16. Don't expose this equipment to dripping or splashing and ensure that no objects filled with liquids, such as vases, are placed on the equipment.

OVERVIEW

PA 190 USB / R is a power amplifier for installation that offers 180W of power. It includes a solid-state player / recorder (USB / SD) compatible with standard formats (MP3 / WMA). You can record voice messages and play them back. The unit allows to use USB / SD storage devices up to 32 GB capacity.

PA 190 USB/R incorporates a 5-way mixer for audio control (4 selectable, MIC/Line, 1 AUX /CD/Tuner/Tape), including all functions for complete control of signal inputs: Independent volume, master level control and bass/treble. The mixer also incorporates a pre-out terminal to send the mixed signal to an external amplification system or to the connection of external devices such as equalizers or processors. The unit is designed for sound installation systems, both are suitable for low impedance (8 Ohms) or line voltage (25/70/100V) speakers. A 1W monitor output allows you to connect a speaker for monitoring purposes. In addition, for maximum security, it includes a chime on/off switch, TEL/Emer connection for emergency announcements.

Technical Data:

Power Supply	115/230V 50/60Hz
Power Consumption	395 W
Output Power (Rated)	180 W
Output Power (Max)	240 W
USB/SD Interface	MP3/WMA formats
Inputs	
MIC (Impedance/Sensitivity)	600 Ohm/2.7 mV balanced
LINE (Impedance/Sensitivity)	56 kOhm/300 mV
Outputs	
Direct Outputs	4, 8, 16 Ohm / 25, 70, 100 V
Zone Outputs	4 zones: 100V (Only)
Pre-out	600 Ohm / 1V
Monitor Output	8 Ohm / 1W
Frequency Response	30 Hz-20kHz \pm 3dB
EQ Control Bass	\pm 10dB/25Hz-160Hz / Centre Frequency 60 Hz
EQ Control Treble	\pm 10dB/4kHz-20kHz / Centre Frequency 10 kHz
S/N ratio	>80dB (Line) >60dB (MIC)
THD	Less than 0.5% at 1Khz, rated power
Chime	Four tone chime (Ding dong pre-announcement chime)
Priority	Tel/Emer INPUT 5
Connections (Audio Inputs)	4 Mic/Line, 1 LINE
Dimensions (WxHxD)	483 x 88 x 335 mm
Weight	11.6 Kg

Features:

- Installed sound power amplifier + 5 input mixer with 4 selectable zones.
- Solid state audio player/recorder (USB/SD) with standard formats (MP3, WMA).
- Supports storage devices with up to 32 GB.
- 4 Mic inputs +4 Line inputs.
- 1 Aux/CD/Tuner/Tape input.
- Monitor output.
- Mixer with independent control of volume, Master control and high/bass tone.
- Pre-out function.
- Suitable with low impedance speakers (4, 8 and 16 ohm) and high voltage line (25/70/100 V).
- Chime On/Off switch.
- Tel/Emer connection for emergency announcements.
- 2U rack enclosure.

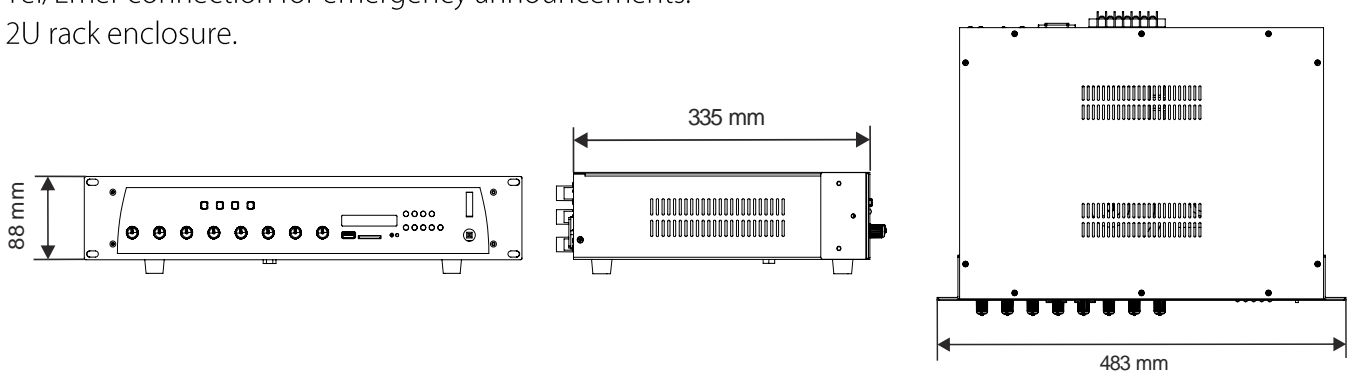

INSTALLATION

The amplifier must be operated under appropriate conditions. This includes that the operation location provides sufficient ventilation and the device is not exposed to direct sunlight or direct radiation or reflection from any heat source. Installing the loudspeaker systems choose a location that is not affected by extreme and or constant vibration or other mechanical oscillation. Also, make sure that the speakers are installed at locations that are free from dust and / or moisture.

Do not take the risk of electro-shock or shock hazard. To reduce the risk of electro-shock, all connections must be accomplished before it is permissible to connect the amplifier to the main supply, before connecting the appliance to the mains supply, once again make certain that all connections are carried out correctly and that no short-circuits exist. The overall sound reinforcement installation must be in accordance to the laws, regulations, standards, and guidelines that are relevant and applicable in the country where the equipment is going to be operated.

Before using the amplifier for the first time, make sure that the appliance's voltage is in accordance to your mains supply. Connect the amplifier only to grounded mains outlets. Connecting the amplifier to the mains supply (115/230Vac) must be accomplished by inserting the supplied mains cord into the corresponding socket and afterward plugging it into a mains outlet.

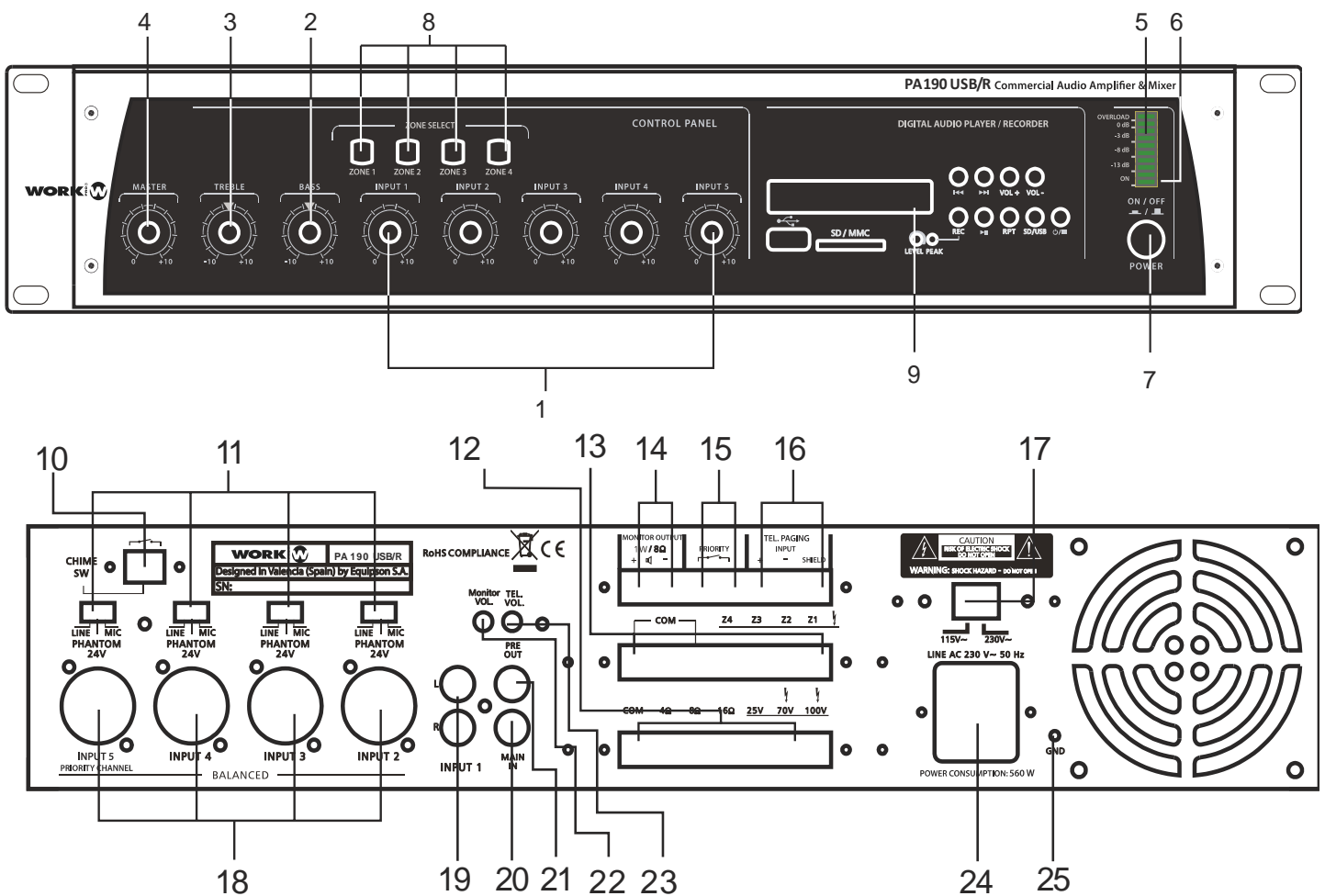

1- Input 1/5 Volume Control	14- Monitor output terminals
2- Master Tone Control (Bass)	15- Priority switch terminals
3- Master Tone Control (Treble)	16- TEL/MER input terminals
4- Master Volume Control	17- Mains voltage (115/230V) selector switch
5- Output Level Indicator LED	18- Input 2-5 (COMBO(XLR3P-Jack)/balanced)
6- Power On/Off Indicator LED	19- Input 1 (2xRCA)
7- Power On/Off Switch	20- Power AMP input (RCA)
8- Zone Paging select switches	21- Pre output (RCA)
9- USB/SD Interface	22- Monitor output level control
10- Chime on/off switch terminals	23- TEL/EMER input level control
11- Input 2-5 (Line Phantom/Mic) selector switch	24- Mains input socket
12- Loudspeakers out terminals	25- Earth Connection Screw
13- Zone output terminals	

ADVANCED USE

On the front panel, PA 190 USB/R disposes an interface to play MP3/WMA files from USB port or SD card slot.

Changing the source only requires pushing one button. The information is shown in the LCD display, allowing navigation through folders and files. It incorporates volume control and REPEAT function. The interface includes a recorder function, allowing to save the mixing information or messages into SD card or USB driver.

NOTE: It is only possible to play or record using one USB or SD device at a time. Therefore, it is not possible to play a file from the USB port and to record the mix on the SD card. Therefore, first select the operation (PLAY or REC) and after select the media (SD or USB) to record to.

NOTE: The maximum SD card or USB memory capacity is 32 GB.

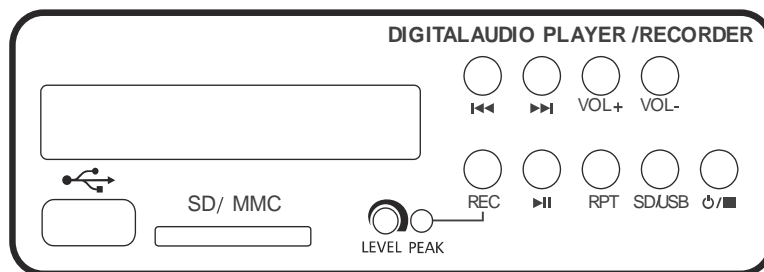

When you insert the USB or SD device, the interface reads the folders and tracks, showing the total number of each one. for example, "F02, 006" means 2 folders and 6 tracks in total. The folders are named with incrementing numbers according to the alphabetic order of the folders inserted in the device. The folder created when tracks are recorded is named as "FRE".

	To navigate between folders and files. NOTE: During PLAY mode, push these buttons to change to the next or previous folder (depending on the button pushed).
	Allows volume adjustment of the file playing
	Switch on/off the interface
SD/USB	Select the audio source (USB port or SD card slot)
RPT	Repeat function NOTE: This interface provides 3 REPEAT modes (showed in the LCD) REP1: Repeats the playing track REPal: Plays all tracks in random mode.
	Play/Pause
REC	Record Function. Allows recording of audio tracks, such as messages, from the audio inputs on to a USB or SD device. 1-Press REC button. REC will be showed on the LCD. 2-Press REC button again. REC will flash for 3 seconds. The LCD will then display a counter showing the incrementing record time in seconds. The unit incorporates a 1 second delay to take time before recording. 3-When you want to finish the recording, press the button. 4- The track displayed will be stored in the "FRE" folder (This is shown as the RECORD folder when reading the device through a PC)

Mains Connection (25) The supply transformer has been designed for use on either 115V AC or 230 V AC, selected by this slide switch on the rear panel (17). The amplifier is factory set at 230 V AC mains voltage.

Input Connection Inputs 2~5 incorporate balanced standard COMBO sockets (1/4" stereo jack, and XLR 3P) on the rear panel. Wiring is as follows:

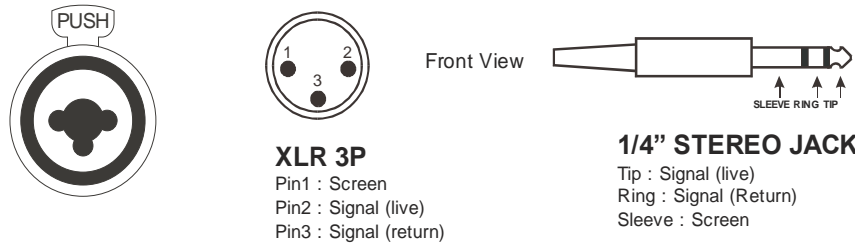

NOTE: Inputs 2-5 incorporate an input selector (11), according to the input source type (MIC or LINE). On the other hand, they incorporate a 24V phantom power position for condenser microphones.



Potentiometers Turn the front panel potentiometers (1) clockwise to increase the volume or anticlockwise to reduce the volume. Priority State Input 5 has the highest priority (apart from TEL.EMER), overruling the rest of inputs. This priority will act when the device detects an input level over the fixed threshold.

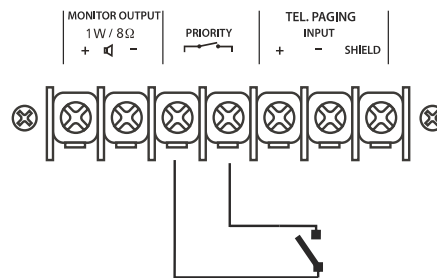

Priority terminals (40) have the same purpose.

Chime On/Off

Switching on the manual chime on/off (10) switch on the rear panel and the priority conditions, chime function will be activated ("Ding-Dong" pre-announcement chime) when the priority override is activated. The default volume of the chime is pre-set at the factory and should be suitable for most applications.

Power In & Pre Out (21-22)

These sockets connect the mixer/preamplifier stage to the power amplifier stage. The connecting link must be plugged in for normal operation as a mixer/amplifier. If a compressor/limiter, equalizer, or other external signal processor is used in the sound system, connect the "PRE OUT" to the input of the external processor and the output of the processor to "POWER IN" In the signal chain, "PRE OUT" is after the tone controls and the master volume control.

Loudspeaker Connection

This device provides two different types of loudspeaker outputs: High impedance lines (25/70/100V) and low impedance (4, 8, 16 ohm), you can only use one of these outputs at any one time, any attempt to use two or more of these may result in damage to the amplifier.

Loudspeaker Direct Outputs

PA 190 USB/R provides direct outputs according to the designed use:

- High impedance lines (25/70/100V)
- Low impedance (4, 8, 16 ohm)

These outputs, give an output always, reproducing any input signal into the amplifier (INPUTs 1-5, USB/SD interface). The chime and priority functions affect these outputs.

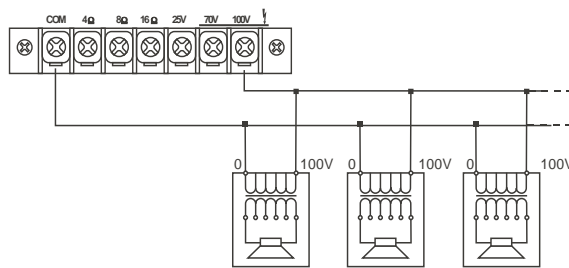

Connecting multiple speakers in parallel to the 100V output

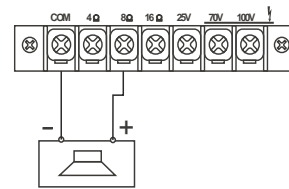

Connecting a single speaker to 8 ohm output

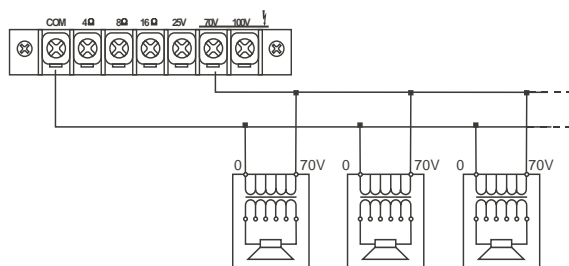

Connecting multiple speakers in parallel to the 70V output

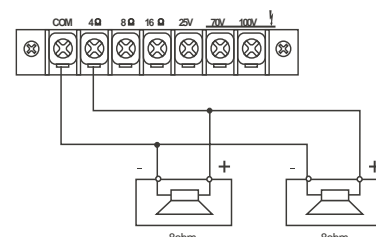

Connection two 8 ohm speakers in parallel to the 4 ohm output.

Zone Output Terminals (12)

The PA 190 USB/R can feed four different 100V line zones. Connect the speakers for each zone using the 3 common terminals and the corresponding zone terminal (see drawing).

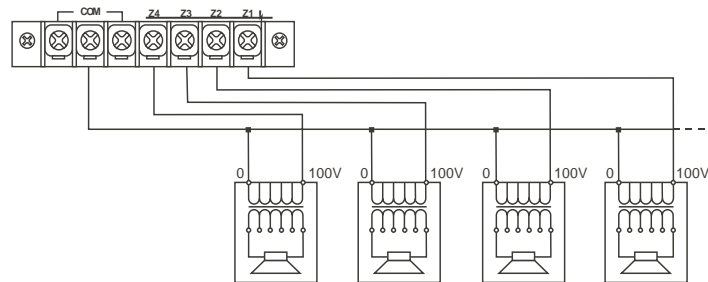

After connecting the load to the selected zone, push that zone's ZONE SELECT push button (8) in order to activate it. The selected zone button will light. You can select any number of zones. Depress the push button to unselect the zone; the button will go off.

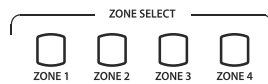

NOTE: Avoid switching on the amplifier without any load connected or without selecting any zone with the front panel ZONE SELECT buttons.

NOTE: When using any 100 V line zone connections, low impedance speakers should not be used.

NOTE: The total power load connected to all zones MUST not exceed the nominal amplifier power.

Output terminals for auxiliary loudspeaker (14)

These terminals allow the connection of a small external loudspeaker that gets driven by an internal auxiliary power amplifier, providing a 1 W nominal output. Only the mixed audio signal coming from "INPUT 1" is included in the output. In addition, the output signal is controlled only by the Monitor volume control (23).

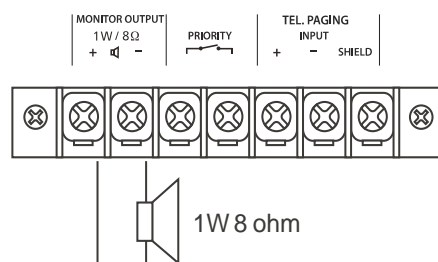

Telephone/Emergency (16)

The Telephone/Emergency input is for emergency announcements/signals and is not affected by the Master volume control. The volume can be set by the tel. paging volume control (24). The terminals allow connection of a telephone/paging system interface.

NOTE: The telephone/Emergency input has the highest priority; all other units will be overridden.

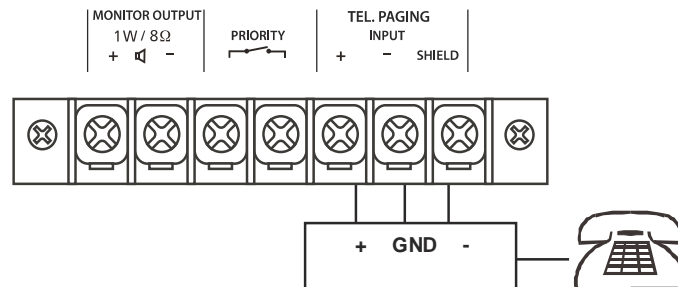

TROUBLESHOOTING

This short guide is meant to help and try to solve simple problems, if they continue and the device cannot operate, please, don't try to repair it by yourself, return the device to your WORK PRO dealer.

If a problem occurs, carry out the following steps in sequence until find solve the problem. If finally, the unit operates properly, don't continue with this next steps. If the light effect does not operate properly, refer servicing to a technician.

- 1- If the device does not operate properly, unplug the device.
- 2- Check the fuse, power from the wall, all cable, etc.
- 3- If all the above appears to be OK, plug the unit in again.
- 4- If you are unable to determine the cause of the problem, do not open the device, as this may damage the unit and the warranty will become void.
- 5- Return the device to your WORK PRO dealer.

INDICACIONES DE SEGURIDAD

1. Lea detenidamente las siguientes instrucciones y preste atención a estas.
2. Guarde en un lugar seco y seguro este manual.
3. Siga una a una todas estas instrucciones.
4. Respete las instrucciones de seguridad de su país cuando instales este dispositivo.
5. No use este dispositivo cerca del agua o zonas altamente húmedas. A la hora de limpiarlo, utilice un paño seco.
6. No instale el dispositivo cerca de ninguna fuente de calor o fuego tales como calefactores, estufas o incluso amplificadores que produzcan calor. Asegúrese de que una vez instalado el dispositivo, esté en un lugar fresco y seco.
7. No obstruya ninguna de las salidas. Cuando instale el dispositivo hágalo tal y como lo indican estas instrucciones.
8. Proteja el cable de alimentación para no ser pisado o manipulado.
9. Instale y sitúe el dispositivo con garras, abrazaderas o de forma soldada entre su base y la sujeción.
10. Únicamente utilice accesorios especificados por WORK PRO.
11. Desenchufe el dispositivo si no va a ser utilizado en largos periodos de tiempo.
12. El dispositivo será reparado por el servicio técnico oficial cuando esté dañado, así como el cable esté deteriorado o el conector esté estropeado, si el dispositivo ha sufrido contacto con líquidos o no opera correctamente.
13. No exponga este equipo a líquidos, gotas, ni salpicaduras, así como su ubicación cerca de recipientes o posibles fuentes de líquidos.
14. Para desconectar totalmente la unidad de la red eléctrica principal, desconecte el cable de la propia red eléctrica.
15. El conector principal debe poder conectarse y desconectarse de la red eléctrica de manera fácil, si no es así, no intente manipular ni el cable ni la conexión bajo la red eléctrica.
16. **ATENCIÓN.** Para reducir el riesgo de fuego o shock eléctrico, no exponga este dispositivo bajo la lluvia o la humedad.

DESCRIPCIÓN GENERAL

PA 190 USB/R es un amplificador de potencia para instalación que ofrece 180W de potencia. Incluye un reproductor/grabador de estado sólido (USB/SD) compatible con formatos standard (MP3/WMA). Es posible grabar mensajes de voz y reproducirlos a continuación. La unidad permite utilizar dispositivos de almacenamiento USB/SD de hasta 32 GB de capacidad.

PA 190 USB/R incorpora un mezclador de 5 entradas para el control de audio (4 seleccionables, MIC/Line, 1 AUX/CD/Tuner/Tape), incluyendo todas las funciones para un control completo de las entradas de señal: control de volumen independiente, control de nivel Master y de tonos graves/agudos. El mezclador también incorpora un terminal pre-out para enviar la señal mezclada a un sistema de amplificación externa o para el conexionado de dispositivos exteriores como ecualizadores o procesadores.

La unidad está diseñada para sistemas de instalación de sonido, ambos son adecuados para altavoces de baja impedancia (8 Ohms) o tensión de línea (25/70/100V). Una salida de monitor de 1W permite conectar un altavoz a efectos de monitorización. Además, para una seguridad máxima, incluye un conmutador de encendido/apagado de chime, conexión TEL/Emer para anuncios de emergencia.

Datos Técnicos:

Alimentación	115/230V 50/60Hz
Consumo	395 W
Potencia de salida (Nominal)	180 W
Potencia de salida (Max)	240 W
Interfaz USB/SD	MP3/WMA formatos
Entradas	
MIC (Impedancia/Sensibilidad)	600 Ohm/2.7 mV balanceado
LINE (Impedancia/Sensibilidad)	56 kOhm/300 mV
Salidas	
Salidas directas	4, 8, 16 Ohm / 25, 70, 100 V
Salidas por zona	4 zonas: 100V (Only)
Pre-out	600 Ohm / 1V
Salida de monitor	8 Ohm / 1W
Respuesta en frecuencia	30 Hz-20kHz \pm 3dB
EQ Control Bass	\pm 10dB/25Hz-160Hz / Frecuencia central 60 Hz
EQ Control Treble	\pm 10dB/4kHz-20kHz / Frecuencia central 10 kHz
S/N ratio	>80dB (Line) >60dB (MIC)
THD	Menos de 0.5% at 1Khz, potencia nominal
Chime	4 tonos chime (Pre anuncio Ding dong)
Prioridad	Tel/Emer INPUT 5
Conexiones (Entradas de audio)	4 Mic/Line, 1 LINE
Dimensiones (AnxAlxPr)	483 x 88 x 335 mm
Peso	11.6 Kg

Características:

Etapa de potencia y mezclador de 5 entradas con 4 zonas seleccionables.

Reproductor/grabador de audio en estado sólido (USB/SD) con formatos estándar (MP3, etc.).

Soporta dispositivos de almacenamiento de hasta 32 GB de memoria.

4 entradas Mic +4 entradas Line.

1 entrada Line.

Salida monitor.

Mezclador con control independiente de volumen, control Master y tonalidad Agudos/Graves.

Función Pre-out.

Compatible con altavoces de baja impedancia (4, 8 y 16 ohm) y alta impedancia (25, 70 y 100 V Line).

Pulsador On/Off para la sirena.

Conexión Tel/Emer para la difusión de mensajes con prioridad sobre todas las entradas.

2HU 19" rack.

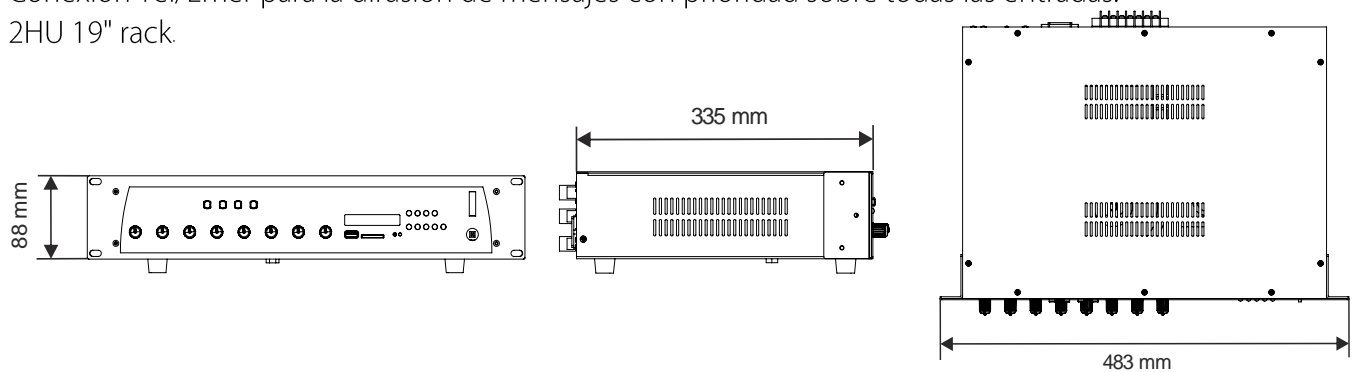

USO E INSTALACIÓN

En todo momento, el amplificador tiene que ser manejado bajo condiciones apropiadas. Esto incluye que la ubicación proporcione una ventilación suficiente y el aparato no esté expuesto a la luz solar directa, radiación o reflexión a partir de cualquier fuente de calor. Al instalar un sistema de altavoces debe elegir una ubicación que no se vea afectada por las vibraciones extremas y / o constante o de la oscilación mecánica. también asegúrese de que los altavoces están instalados en lugares que están libres de polvo y / o humedad. Para reducir el riesgo de choques eléctricos, todas las conexiones tienen que realizarse antes de conectar el amplificador a la alimentación principal. Asegúrese que todas las conexiones se realizan correctamente y que no existen cortocircuitos.

Antes de utilizar el amplificador por primera vez, asegúrese que la tensión del aparato es conforme a su red eléctrica. Conecte el amplificador a tierra sólo en tomas de red. Conexión del amplificador a alimentación de la red (115/230Vac) tiene que llevarse a cabo mediante la inserción del cable de alimentación suministrado en la toma correspondiente y luego conectarlo a una toma de corriente.

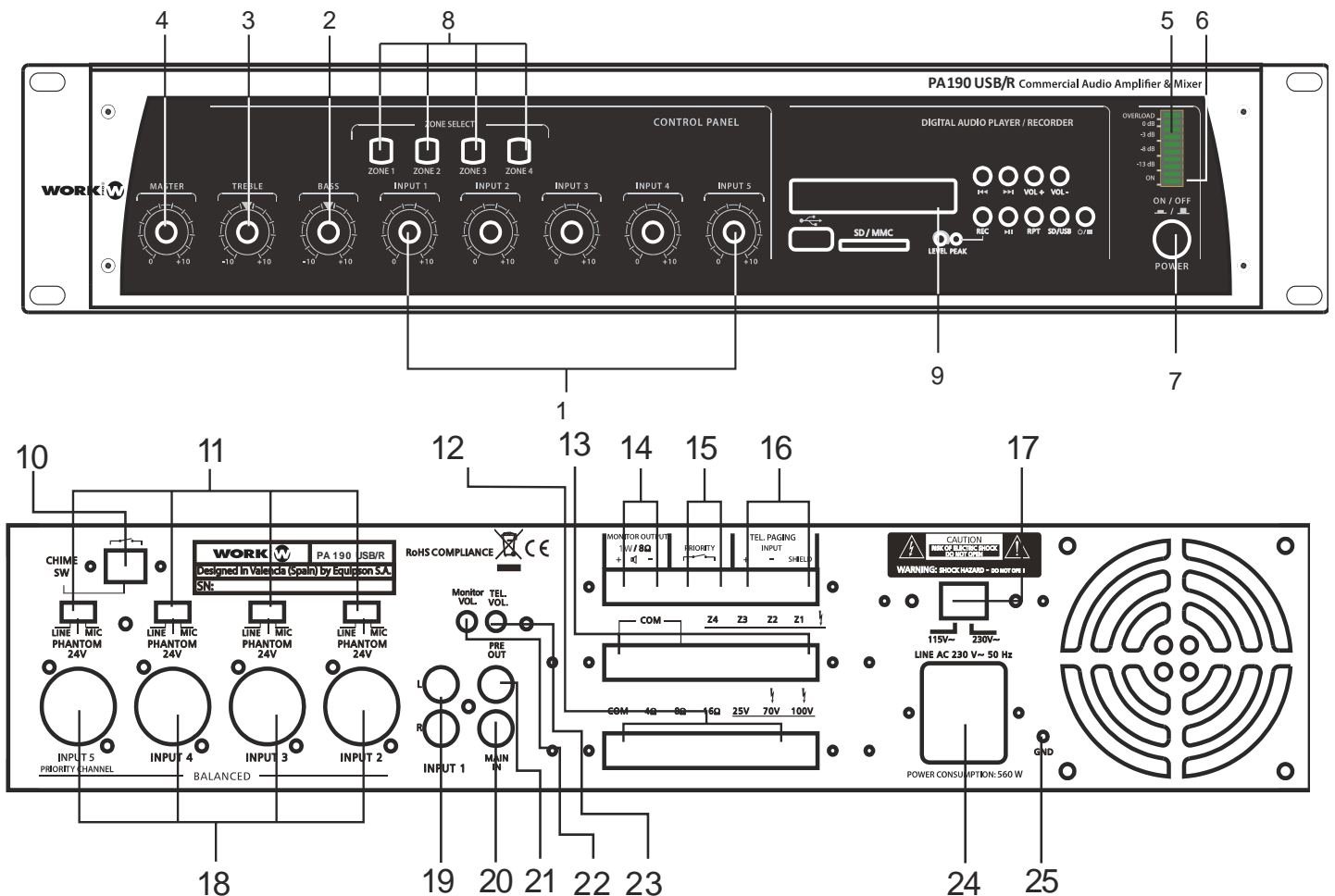

1- Input 1/5 Control de volumen	14- Terminales de salida de monitor
2- Control Tono (Bass)	15- Terminales de prioridad
3- Control Tono (Treble)	16- Terminales de entrada TEL/EMER
4- Master Volume Control	17- Selector de tensión
5- Indicador LED de nivel de salida	18- Input 2-5 (COMBO(XLR3P-Jack)/balanced)
6- Indicador LED de encendido/apagado	19- Input 1 (2xRCA)
7- Interruptor encendido/apagado	20- Entrada power AMP
8- Switches de selección de zona	21- Pre output (RCA)
9- Interfaz USB/SD	22- Control de nivel de salida de monitor
10- Terminales Chime on/off	23- Control de nivel de entrada TEL/EMER
11- Selector Input 2-5 (Line/Phantom/Mic)	24- Conector de alimentación
12- Terminales de salida de Altavoz	25- Tornillo de connexion a tierra
13- Terminales de salida de Zona	

AJUSTE Y USO AVANZADO

Este interfaz permite reproducir archivos MP3/WMA desde el puerto USB o la ranura para tarjetas SD. El cambio de fuente sólo requiere pulsar un botón. La información mostrada en la pantalla LCD permite navegar por las carpetas y archivos. Incorpora control de volumen y función REPEAT. El interfaz incluye una función de grabación, lo que permite guardar la información de mezcla o mensajes en tarjeta SD o en USB.

NOTA: Sólo es posible reproducir o grabar con un dispositivo USB o SD a la vez. Por lo tanto, no es posible reproducir un archivo desde el puerto USB y grabar la mezcla en la tarjeta SD. Primero seleccione la operación (PLAY o REC) y después seleccione los medios (SD o USB) para grabar.

NOTA: La máxima capacidad de la tarjeta SD o memoria USB es de 32 GB.

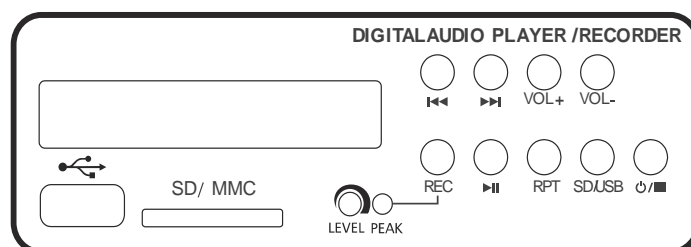

Funcionamiento:

Cuando se inserta el dispositivo USB o SD, el interfaz lee las carpetas y listas, mostrando el número total de cada uno, por ejemplo "F02, 006" significa que hay 2 carpetas y 6 pistas en total.

◀◀ ▶▶	Para navegar entre carpetas y ficheros. NOTA: En el modo PLAY, presione estos botones para cambiar a la siguiente o anterior carpeta (dependiendo del botón pulsado).
VOL+ VOL-	Permite ajustar el volumen del fichero reproducido.
⏻/■	Enciende/apaga el interfaz
SD/USB	Selecciona la fuente de audio (puerto USB/SD)
RPT	Función Repeat NOTA: Este interfaz proporciona 3 modos de REPEAT (mostrados en pantalla LCD): REP 1: Repite la pista que se está ejecutando REP all: Repite todas las pistas REP: Ejecuta las pistas en orden aleatorio
▶ 	Play/Pause
REC	Función grabación. Permite la grabación de pistas de audio, tales como mensajes, desde las entradas de audio a un dispositivo USB o SD. 1. Pulse el botón "REC". "REC" se mostrará en la pantalla LCD. 2. Pulse el botón "REC" de nuevo. "REC" parpadeará durante 3 segundos. La pantalla LCD mostrará un contador con el tiempo de grabación incrementado en segundos. La unidad incorpora un retardo de 1 segundo a fin de tener tiempo antes de la grabación. 3. Cuando desee finalizar la grabación, pulse el botón ⏻/■ . 4. La pista visualizada se almacena en la carpeta "FRE" (Esto se muestra como la carpeta "RECORD" cuando la lectura del dispositivo se realiza a través de un PC).

Conexiones

Conexión de alimentación (25) El transformador de alimentación se ha diseñado para su uso en 115V AC o 230 V AC, seleccionados por este interruptor en el panel trasero (17). El amplificador está ajustado de fábrica a 230 V de tensión de alimentación.

Conexión de entrada Inputs 2~5 incorporan conectores COMBO balanceados (1/4" jack estéreo, y XLR 3P) en el panel trasero. El cableado es el siguiente:

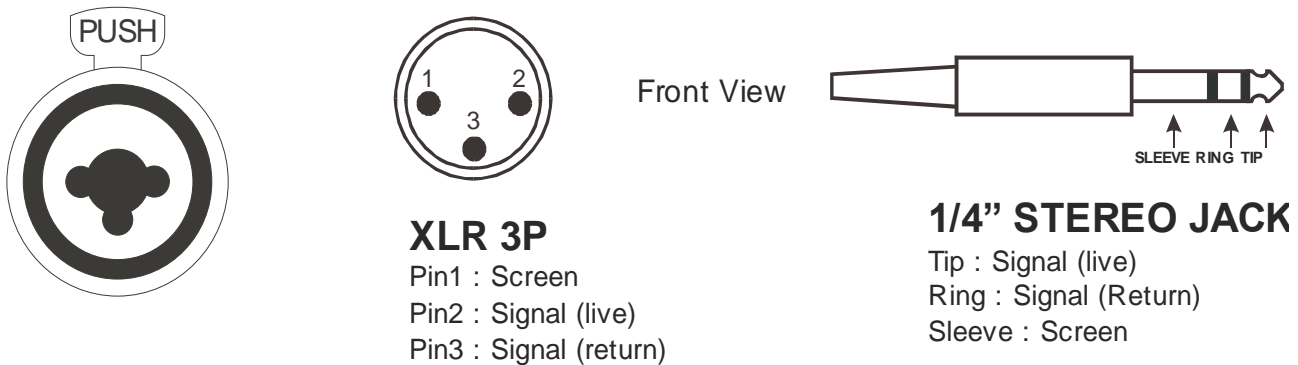

NOTA: Las entradas 2 ~ 5 incorporan un selector de entrada (11), de acuerdo con el tipo de entrada (MIC o LINE). Por otra parte, incorporan una posición de 24V de alimentación phantom para micrófonos de condensador.

Potenciómetros

Gire los potenciómetros del panel frontal (1) hacia la derecha para aumentar el volumen o hacia la izquierda para reducir el volumen.

Estado de Prioridad

Entrada 5 tiene la prioridad más alta (aparte de TEL/EMER), inhabilitando el resto. Esta prioridad actúa cuando el dispositivo detecta un nivel de entrada superior al umbral prefijado.

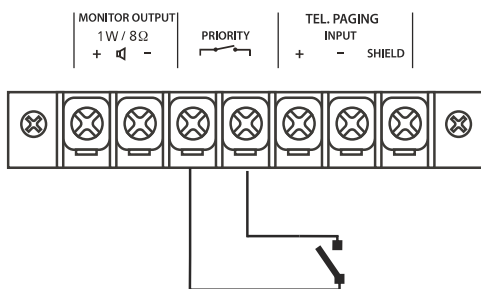

- Los terminales de prioridad (40) tienen el mismo propósito

Chime On/Off

Cortocircuite los terminales Chime (10) para encender/o apagar el chime (Ding-Dong con pre-anuncio). El volumen por defecto de chime está pre-configurado de fábrica y debe ser suficiente para cualquier aplicación. Los terminales de prioridad también se encuentran en el panel trasero. Al activarse la prioridad se anulan el resto de entradas.

Power In y Pre Out (21-22)

Estas tomas conectan el mezclador/preamplificador al amplificador de potencia. El enlace debe ser conectado para el funcionamiento normal como un mezclador / amplificador. Si un compresor / limitador, ecualizador, o procesador de señal externo se utiliza en el sistema de sonido, conecte el "PRE OUT" a la entrada del procesador externo y la salida del procesador en "POWER IN" en la cadena de señal, "PRE OUT" va después de los controles de tono y el control de volumen maestro.

Conexiones de Altavoz

Este dispositivo proporciona dos tipos de salidas de los altavoces: Líneas de alta impedancia (25/70/100V) y baja impedancia (4, 8, 16Ω), sólo se puede utilizar una de estas salidas en cualquier momento. Utilizar dos o más a la vez puede dar lugar a daños en el amplificador.

Salidas directas de altavoz

PA 190 USB/R proporciona salidas directas de acuerdo a la función a utilizar:

- Líneas de alta impedancia (25/70/100V) - Baja impedancia (4, 8, 16Ω) Estas salidas, proporcionan señal en todo momento, reproduciendo cualquier señal de entrada en el amplificador (entradas 1-5, USB / SD interfaz). El chime y funciones de prioridad afectan a estas salidas.

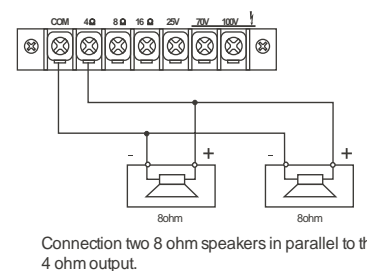
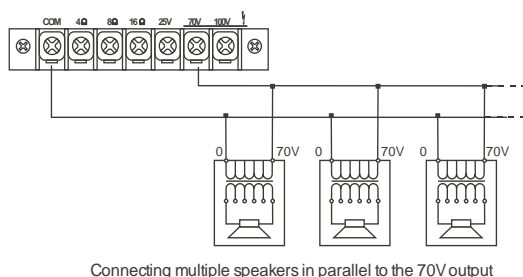
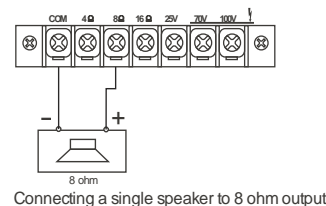
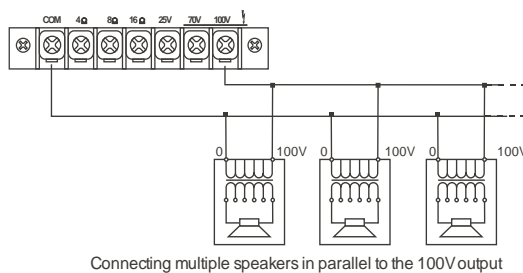

Zone Output Terminals (12)

PA 190 USB/R puede alimentar cuatro zonas de línea 100V. Conecte los altavoces para cada zona mediante cualquiera de los 3 terminales comunes y el terminal de zona correspondiente:

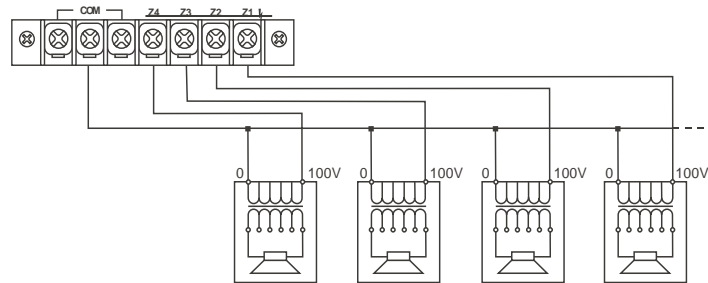

Después de conectar la carga a la zona seleccionada, presionar su botón de zona, ZONE SELECT (8) para activarlo. El botón de la zona seleccionada se iluminará. Puede seleccionar cualquier número de zonas. Presione el botón para anular la selección de la zona, el botón se apagará.

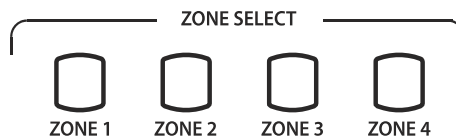

Terminales de salida para altavoz auxiliar (14)

Estos terminales permiten la conexión de un altavoz externo pequeño que se activa por un amplificador de potencia interno, proporcionando una salida de 1 W nominal. Sólo la señal de audio procedente de "INPUT 1" se incluye en la salida. Además, la señal de salida se controla sólo por el control de volumen del monitor (23).

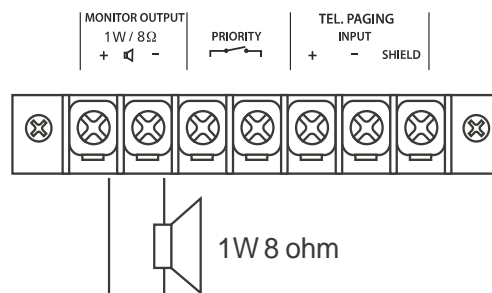

Telephone/Emergency (16)

La entrada del teléfono / emergencia es para anuncios de emergencia / señales y no es afectado por el control de volumen master. El volumen puede ser ajustado por el control de volumen (24). Los terminales permiten la conexión de una interfaz de sistema de teléfono / paginación.

NOTA: La entrada de teléfono / de emergencia tiene la más alta prioridad, todas las demás unidades serán deshabilitadas.

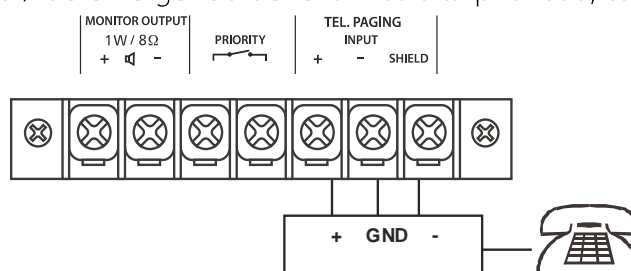

POSIBLES PROBLEMAS Y SOLUCIÓN

Esta guía pretende ayudar en resolver problemas simples y comunes que pueden aparecer en el uso del dispositivo, si los problemas persisten, no intente abrir y reparar la unidad por sí solo, contacte con su distribuidor WORK PRO más cercano y devuélvalo para su reparación.

Si el dispositivo tiene un problema, siga los siguientes puntos de manera hasta que encuentre el problema y pueda solucionarlo, si el producto funciona correctamente, no siga con estos pasos. Si la iluminación no funciona correctamente, envíe el dispositivo al servicio técnico de WORK PRO.

Si el dispositivo presenta un mal funcionamiento, apáguelo y desenchúfelo de la red eléctrica.

- 1- Verifique que el fusible no esté fundido y que el resto de cables de alimentación no estén deteriorados o presenten un mal uso.
- 2- Si todo parece estar correcto, vuelva a enchufarla.
- 3- Si no puede determinar la causa del mal funcionamiento del aparato, no intente desmontar la unidad y arreglarla ya que puede agravar el problema además de eliminar la garantía.
- 4- Devuelva el dispositivo a su distribuidor WORK PRO más cercano.



Av. Salar nº14 Poligono. Ind. L'Alteró. Silla 46460 VALENCIA-SPAIN

Tel: +34 961216301

www.workproaudio.es